

TSL-PC-WF2/TSL-PC-WFUV2



EN

CZ

SK

TESLA SMART PET WATER FOUNTAIN / UV

QUICK GUIDE

QUICK GUIDE

Please read this manual carefully before operation to ensure safe usage of the pet fountain.

CONTENT

Product Introduction	3
Operation guide	4
APP interface introduction	4
Diagram Of Adding Water After Pet Fountain Lacks Water	8

LIST OF ACCESSORIES

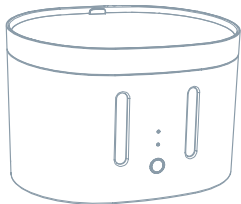

Fountain x1



Adapter x1



Anti-biting
power cord x1

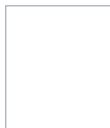

User guide x1

PRODUCT INTRODUCTION

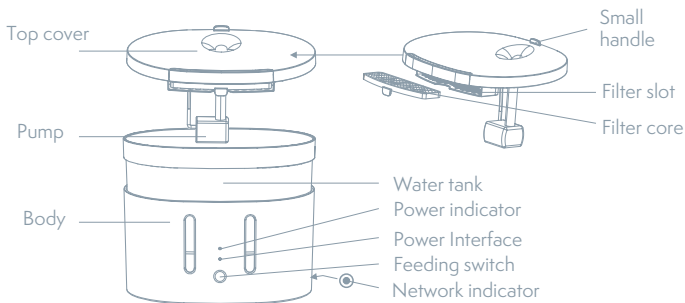

TECHNICAL SPECIFICATION

Power input:	DC 5V 1A
Rated power:	Max 4.5 W
Capacity:	2 L
Dimensions:	230 x 176 x 160 mm
Working temperature:	0 - 50 °C
Filter material:	Cotton fiber , Activated carbon, Resin particles
App:	Tesla Smart for Android a iOS
Connectivity:	Wi-Fi 2,4 GHz IEEE 802.11b/g/n
Model:	TSL-PC-WF2, TSL-PC-WFUV2

OPERATION GUIDE

Download - Tesla Smart is available for both iOS and Android OS. Search the name „Tesla Smart“ in App Store or Android Market, or scan the QR-Code to download the App.

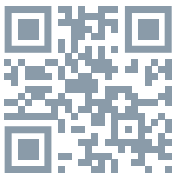

ADDING A DEVICE

1. Open the Tesla Smart App and choose to create a new account or log in directly.
2. Click the „+“ sign in the upper right corner to add the device.
3. Select the product.
4. Enter the WiFi password and confirm.
5. Follow the instructions. Note: please ensure that the mobile phone and the camera are in the same WiFi environment.
6. Wait for the device to complete the connection.
7. „Add device success“ appears to indicate that the device connection was successful.

Due to the continuous development of the App, the layout and available features may be subject to change.

ADDING WATER INSTRUCTION

1. No need to power off, just take out the water tank and cover
2. Just take out the water tank and cover
3. Add water till up to MAX level on the water tank

Warning: Hot Water Forbidden

4. Put the top cover and put the water tank back

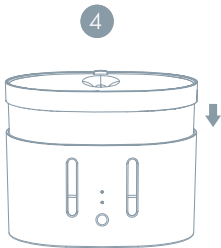
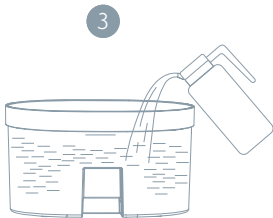
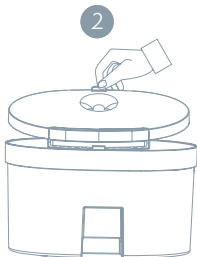
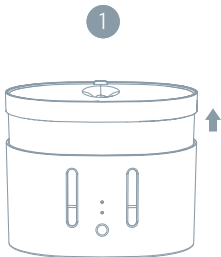

CLEAN INSTRUCTION

Recommended to clean at least once per week and change water to prevent poor water quality or poor outlet water caused by filtration blockage.

1. Remove the water tank cover and clean
2. Remove the filter and groove carefully
3. Clean the filter groove and remove dirties
4. Clean the pump
5. Clean inside of the water tank and dry outside
6. When the filter slot is replaced by the top cover, check whether the bayonet is closed.

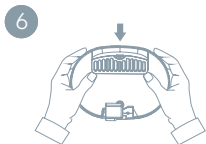
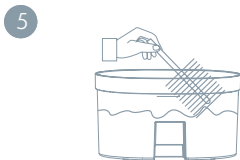
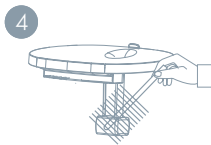
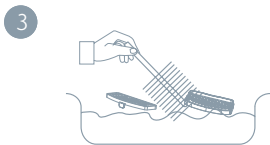
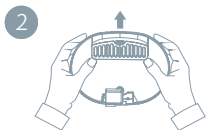
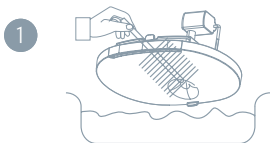

ATTENTION

1. Be sure to clean the pet fountain after disconnecting the power supply.
2. Do not immerse the pet fountain body and power adapter in water.
3. For the first time, please clean the inside of the transparent water tank, top cover and the filter slot .
4. The filter may be attached with a small amount of powder. This is a normal phenomenon. Rinse .
5. The filter is recommended to be replaced once a month.

WARNING

1. Pet fountain and all accessories are not edible.
2. Please use pet fountain in a dry indoor environment.
3. Do not place pet fountain in a high place.
4. Keep the pet fountain horizontal when using it. Do not tilt or tip it.
5. Do not add hot water or boiling water in the water tank to avoid hot deformation.
6. Please make sure that the power cable is blocked and stored to avoid leakage damage caused by pet bites. The power supply is in safe working voltage, does not endanger the safety of pets and owners.
7. Do not disassemble or repair the pet fountain, otherwise it will affect the after-sales service.
8. Please do not use any accessories that are not provided by the original manufacturer. We are only responsible for the performance and safety of the officially designated accessories.

FREQUENTLY ASKED QUESTIONS

Q. How often does pet fountain change the water and how often we need to clean it?

A. According to the water quality and pet drinking habits. It is recommended to replace or add water every 2-3 days; it is recommen

Q. How often does pet fountain change the water and how often we need to clean it?

A. According to the water quality and pet drinking habits. It is recommended to replace or add water every 2-3 days; it is recommended to clean at least once a week (including water tank, top cover, filter slot, filter), and completely change the water to prevent fouling from clogging the filter slot, resulting in abnormal water quality. Do not use hot water or boiling water when cleaning.

Q. What kinds of water should be used in the pet fountain?

A. It is recommended to use pure water or mineral water.

Q. How often does filter core need to be replaced?

A. The filter core is recommended to be replaced once a month to maintain a good filter effect.

Q. Does the pet fountain consume lots of power? Is there any noise?

A. It has low working power (MAX4.5W) and consumes about 1 kWh in 10 days. The product adopts silent pump and noise reduction design, working without noise. (There is natural water sounds to attract pets to drink plenty of water.)

Q. Is there any safety hazard when the power cable of the pet fountain is bitten by a pet?

A. The power supply adopts 5V low voltage and 0.6A low current to ensure the safety of pets. Friendly reminder: use broken power core will have a hazards of pets eating, please replace it in time.

Q. What are the most suitable cats and dogs for pet fountain?

A. Suitable for adult cats and small medium dogs.

Q. What is the reason that the pet fountain does not work after it is powered on?

1. Check if the power cord is damaged;
2. Check if the bottom power connector is loose;
3. Check if the water pump outlet and hose connection are loose.

INFORMATION ABOUT DISPOSAL AND RECYCLING

This product is marked with the symbol for separate collection. The product must be disposed of in accordance with the regulations for disposal of electrical and electronic equipment (Directive 2012/19/EU on waste electrical and electronic equipment). Disposal together with regular municipal waste is prohibited. Dispose of all electrical and electronic products in accordance with all local and European regulations at the designated collection points which hold the appropriate authorisation and certification in line with the local and legislative regulations. Correct disposal and recycling help to minimise impacts on the environment and human health. Further information regarding disposal can be obtained from the vendor, authorised service centre or local authorities.

EU DECLARATION OF CONFORMITY

Hereby, Tesla Global Limited declares that the radio equipment type TSL-PC-WF2, TSL-PC-WFUV2 is in compliance with 2014/53/UE directives. The full text of the EU declaration of conformity is available at the following internet address: tsl.sh/doc

Connectivity: Wi-Fi 2,4 GHz IEEE 802.11b/g/n

Frequency band: 2.412 - 2.472 GHz

Max. radio-frequency power (EIRP): < 20 dBm



Manufacturer

Tesla Global Limited
Far East Consortium Building,
121 Des Voeux Road Central
Hong Kong
www.teslasmart.com

TSL-PC-WF2/TSL-PC-WFUV2



EN

CZ

SK

TESLA SMART PET WATER FOUNTAIN / UV

UŽIVATELSKÁ PŘÍRUČKA

UŽIVATELSKÁ PŘÍRUČKA

Před použitím si pečlivě přečtěte tuto uživatelskou příručku, zajistíte tak bezpečné používání Tesla Smart Pet Fountain.

OBSAH

Představení produktu	27
Pokyny k použití	28
Popis rozhraní aplikace	28
Schéma přidávání vody poté když fontána dojde voda	32

OBSAH BALENÍ

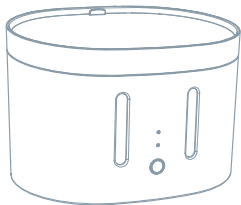

Fontána 1x

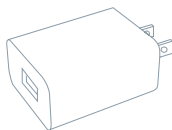

Adaptér 1x



Napájecí kabel chráněn před překousnutím 1x

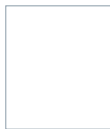

Uživatelská příručka 1x

PŘEDSTAVENÍ PRODUKTU

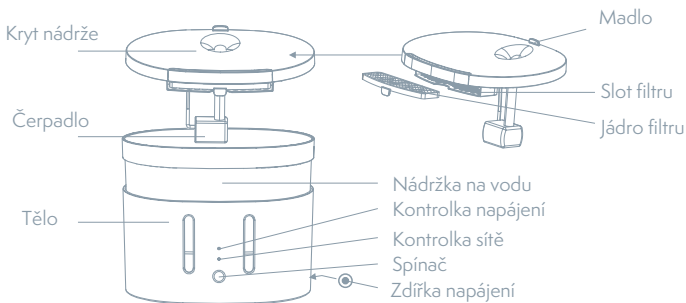

SPECIFIKACE

Napájení	DC 5V 1A
Příkon	Max 4.5 W
Objem	2 L
Rozměry	230 x 176 x 160 mm
Pracovní teplota	0 - 50 °C
Materiál filtru	Bavlněná vlákna , aktivní uhlí, pryskyřice
Applikace	Tesla Smart pro Android a iOS
Připojení	Wi-Fi 2,4 GHz IEEE 802.11b/g/n
Model	TSL-PC-WF2, TSL-PC-WFUV2

POKYNY K POUŽITÍ

Stahování - Aplikace Tesla Smart je k dispozici pro operační systémy iOS a Android. V App Store nebo Android Market vyhledejte „Tesla Smart“ nebo naskenujte QR kód a stáhněte aplikaci.

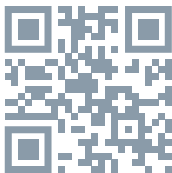

PŘIDÁNÍ ZAŘÍZENÍ

1. Otevřete aplikaci Tesla Smart a založte si nový účet nebo se přihlaste.
 2. Chcete-li přidat nové zařízení, klikněte na „+“ v pravém horním rohu.
 3. Vyberte daný výrobek.
 4. Zadejte heslo Wi-Fi sítě a potvrďte.
 5. Postupujte podle pokynů. Poznámka: Ujistěte se, že váš mobilní telefon a kamera jsou připojené ke stejné Wi-Fi síti.
 6. Počkejte, než se zařízení připojí k aplikaci.
 7. Poté, co bylo zařízení úspěšně připojeno, se zobrazí „Add device success“ („Zařízení bylo úspěšně přidáno“).
- Vzhledem k neustálému vývoji aplikace se vzhled a dostupné funkce mohou lišit.

POKYNY TÝKAJÍCÍ SE DOPLŇOVÁNÍ VODY

1. Zařízení není nutné vypínat, pouze vyjměte nádržku na vodu a kryt.
2. Vyjměte nádržku na vodu a kryt.
3. Doplněte vodu, dokud hladina vody nedosáhne rysky MAX.

Varování: Je zakázáno nalévat horkou vodu.

4. Opět nainstalujte vrchní kryt a nádržku na vodu.

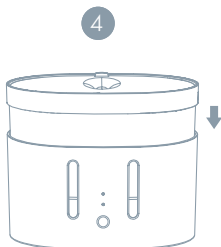
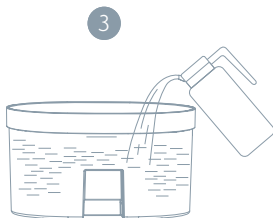
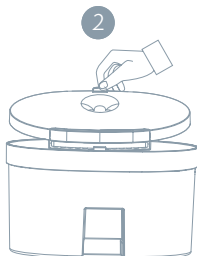
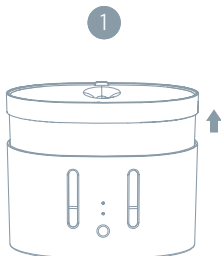

POKYNY K ČIŠTĚNÍ

Doporučujeme čistit a vyměňovat vodu zařízení alespoň jednou týdně, zabráníte tak znečištění vody a výstupu vody v důsledku ucpaného filtru.

1. Vyjměte nádržku na vodu a vyčistěte ji.
2. Opatrně vyjměte filtr.
3. Umyjte drážky filtru a odstraňte z něj nečistoty.
4. Vyčistěte čerpadlo.
5. Vyčistěte vnitřek nádržky na vodu a nechte ji uschnout.
6. Po nasazení vrchního krytu na filtr zkontrolujte, zda je jádro filtru vsunuté.

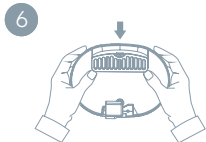
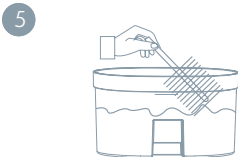
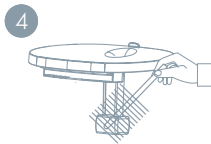
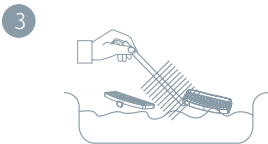
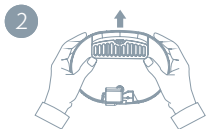
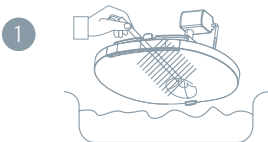

UPOZORNĚNÍ

1. Před čištěním odpojte fontánku z napájení.
2. Neponořujte tělo fontánky ani napájecí adaptér do vody.
3. Před prvním použitím vyčistěte vnitřek průhledné nádržky na vodu, vrchní kryt a slot filtru.
4. Filtr může pokrývat tenká vrstva prášku. To je zcela normální. Opláchněte jej.
5. Filtr doporučujeme jednou za měsíc vyměnit.

VAROVÁNÍ

1. Fontánka a její příslušenství nejsou jedlé.
2. Fontánku používejte v suchém vnitřním prostředí.
3. Neumísťujte fontánku na vyvýšené místo.
4. Při používání udržujte fontánku ve vzpřímené poloze. Nenaklánějte ji.
5. Do nádržky na vodu nelijte horkou ani vařící vodu, v opačném případě může dojít k deformaci nádržky v důsledku vysoké teploty.
6. Ujistěte se, že napájecí kabel je umístěn tak, aby ho domácí mazlíčci nemohli kousat. Pracovní napětí napájení je bezpečné a neohrožuje bezpečnost domácích mazlíčků ani jejich majitelů.
7. Nepokoušejte se fontánku rozebírat ani opravovat, může dojít ke zrušení záruky a poškození produktu.
8. Používejte pouze originální příslušenství dodané výrobcem. Zodpovídáme pouze za výkon a bezpečnost oficiálního originálního příslušenství.

ČASTO KLADENÉ DOTAZY

Otázka: Jak často je nutné měnit vodu ve fontánce a jak často je nutné fontánku čistit?

Odpověď: To závisí na kvalitě vody a pitném režimu vašich mazlíčků.

Vodu doporučujeme vyměnit nebo doplnit každé 2-3 dny.

Zařízení doporučujeme čistit alespoň jednou týdně (včetně nádržky na vodu, vrchního krytu, slotu filtru a filtru) a vyměnit vodu, zabráníte tak ucpaní filtru v důsledku znečištění a následnému zhoršení kvality vody.

Pro čištění nepoužívejte horkou nebo vařící vodu.

Otázka: Jakou vodu mám používat?

Odpověď: Doporučujeme používat pramenitou vodu.

Otázka: Jak často je nutné měnit jádro filtru?

Odpověď: Jádro filtru doporučujeme měnit jednou za měsíc, zajistíte tak správnou filtraci.

Otázka: Spotřebuje fontánka hodně vody? Je hlučná?

Odpověď: Fontánka má nízký výkon (max. 4,5 W) a spotřebuje přibližně 1 kWh za 10 dní. Produkt je vybaven tichým čerpadlem a redukcí šumu a nevydává tudíž žádný hluk. (S výjimkou přirozeného zvuku tekoucí vody, která má přilákat mazlíčky.)

Otázka: Hrozí zvířeti nebezpečí, pokud kousne do napájecího kabelu fontánky?

Odpověď: Napájecí zdroj přijímá 5V nízké napětí a 0,6A nízký proud, aby byla zajištěna bezpečnost domácích mazlíčků.

Upozornění: Poškozený napájecí kabel domácí mazlíčky ohrožuje, neprodleně jej vyměňte.

Otázka: Pro jaké kočky a psy je fontánka vhodná?

Odpověď: Fontánka je vhodná pro dospělé kočky a malá a střední plemena psů.

Otázka: Proč fontánka po připojení k napájení nefunguje?

1. Zkontrolujte, zda napájecí kabel není poškozený.
2. Zkontrolujte, zda konektor napájení není poškozený.
3. Zkontrolujte, zda výstup vodního čerpadla a připojení hadice nejsou uvolněné.

INFORMACE O LIKVIDACI A RECYKLACI

Všechny produkty s tímto označením je nutno likvidovat v souladu s předpisy pro likvidaci elektrických a elektronických zařízení (směrnice 2012/19/EU). Jejich likvidace společně s běžným komunálním odpadem je nepřípustná. Všechny elektrické a elektronické spotřebiče likvidujte v souladu se všemi místními i evropskými předpisy na určených sběrných místech s odpovídajícím oprávněním a certifikací dle místních i legislativních předpisů. Správná likvidace a recyklace napomáhá minimalizovat dopady na životní prostředí a lidské zdraví. Další informace k likvidaci získáte u prodejce, v autorizovaném servisu nebo u místních úřadů.

EU PROHLÁŠENÍ O SHODĚ

Tímto společnost Tesla Global Limited prohlašuje, že typ rádiového zařízení TSL-PC-WF2, TSL-PC-WFUV2 je v souladu se směrnicí 2014/53/EU. Úplné znění EU prohlášení o shodě je k dispozici na této internetové adrese: tsl.sh/doc

Konektivita: Wi-Fi 2,4 GHz IEEE 802.11b/g/n

Kmitočtové pásmo: 2.412 - 2.472 GHz

Max. radiofrekvenční výkon (EIRP): < 20 dBm



Výrobce

Tesla Global Limited
Far East Consortium Building,
121 Des Voeux Road Central
Hong Kong
www.teslasmart.com

TSL-PC-WF2/TSL-PC-WFUV2



EN

CZ

SK

TESLA SMART PET WATER FOUNTAIN / UV

UŽÍVATEĽSKÁ PRÍRUČKA

UŽIVATEĽSKÁ PRÍRUČKA

Před použitím si pečlivě přečtete tuto uživatelskou příručku, zajistíte tak bezpečné používání Tesla Smart Pet Fountain.

OBSAH

Popis výrobku	39
Pokyny na používanie	40
Popis rozhrania aplikácie	40
Schéma pridávania vody potom, čo sa vo fontánke minie voda	44

ZOZNAM PRÍSLUŠENSTVA

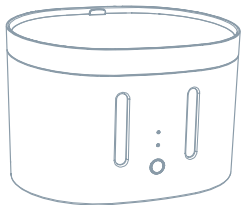

Fontánka 1x

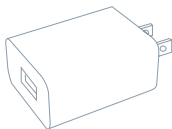

Adaptér 1x



Napájací kábel chránený pred prehryznutím 1x

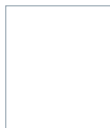

Užívateľská príručka 1x

PREDSTAVENIE VÝROBKU

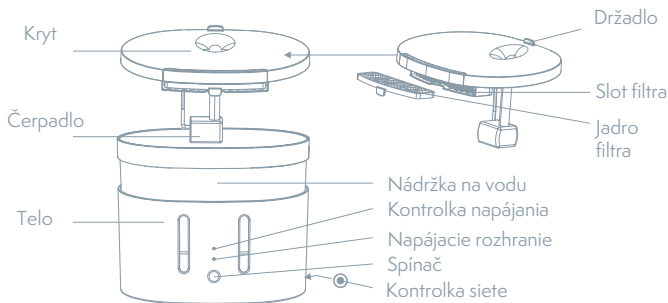

TECHNICKÁ ŠPECIFIKÁCIA

Napájanie	DC 5V 1A
Menovitý výkon	Max 4.5 W
Objem	2 L
Rozmery	230 x 176 x 160 mm
Pracovná teplota	0 - 50 °C
Filtračný materiál	Vláknová bavlna, aktívne uhlie, častice živice
Aplikácia	Tesla Smart pre Android a iOS
Pripojenie	Wi-Fi 2,4 GHz IEEE 802.11b/g/n
Model	TSL-PC-WF2, TSL-PC-WFUV2

POKYNY NA POUŽÍVANIE

Stiahnite si aplikáciu Tesla Smart, ktorá je dostupná pre iOS aj Android. Vyhľadajte názov „Tesla Smart“ v App Store alebo Android Market alebo naskenujte QR kód a stiahnite si aplikáciu.



PRIDANIE ZARIADENIA

1. Otvorte aplikáciu Tesla Smart a vyberte možnosť vytvorenia nového účtu alebo sa prihláste priamo.
 2. Ak chcete pridať zariadenie, kliknite na znak „+“ v pravom hornom rohu.
 3. Vyberte požadované zariadenie.
 4. Zadajte heslo Wi-Fi a potvrdte ho.
 5. Postupujte podľa pokynov. Poznámka: Uistite sa, že mobilný telefón a kamera sú v rovnakom prostredí Wi-Fi.
 6. Počkajte, kým zariadenie dokončí pripojenie.
 7. Úspešné pridanie zariadenia sa zobrazí ako potvrdenie Add device success («Pripojenie zariadenia bolo úspešné») že pripojenie zariadenia bolo úspešné.
- Z dôvodu neustáleho zlepšovania aplikácie sa rozloženie a dostupné funkcie môžu meniť.

POKYNY PRE DOPĽŇANIE VODY

1. Zariadenie netreba vypínať, iba vyberte nádržku na vodu a kryt.
2. Vyberte nádržku na vodu a kryt.
3. Dopĺňajte vodu, dokým hladina vody nedosiahne rysku MAX.

Varovanie: Je zakázané nalievať horúcu vodu.

4. Opäť nainštalujte vrchný kryt a nádržku na vodu.

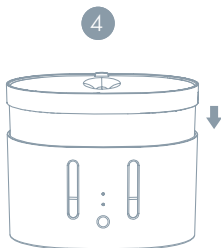
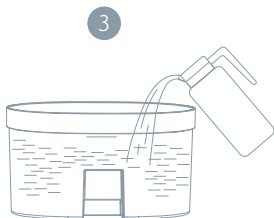
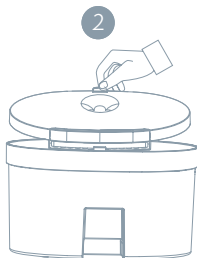
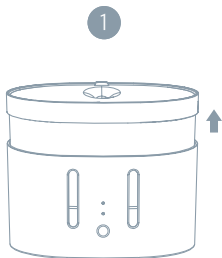

POKYNY NA ČISTENIE

Vodu v zariadení odporúčame čistiť a meniť aspoň raz týždenne, zabráňte tak znečisteniu vody a výstupu vody následkom upchatého filtra.

1. Vyberte nádržku na vodu a vyčistite ju.
2. Opatrne vyberte filter.
3. Umyte drážky filtra a odstráňte z neho nečistoty.
4. Vyčistite čerpadlo.
5. Vyčistite vnútro nádržky na vodu a nechajte ho vyschnúť.
6. Po nasadení vrchného krytu na filter skontrolujte, či je jadro filtra vsunuté.

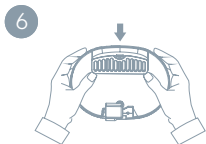
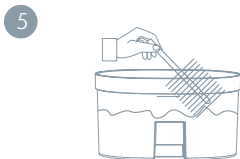
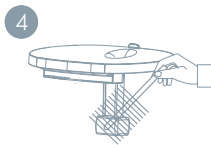
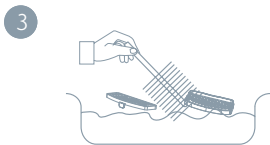
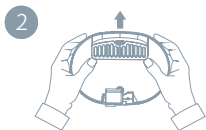
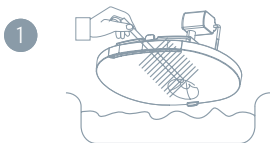

UPOZORNENIE

1. Pred čistením odpojte fontánku z napájania.
2. Telo fontánky ani napájací adaptér neponárajte do vody.
3. Pred prvým použitím vyčistite vnútro priehľadnej nádržky na vodu, vrchný kryt a slot filtra.
4. Filter môže pokrývať tenká vrstva prášku. To je normálne. Opláchnite ho.
5. Filter odporúčame raz za mesiac vymeniť.

VAROVANIE

1. Fontánka a jej príslušenstvo nie sú jedlé.
2. Fontánku používajte v suchom interiéri.
3. Fontánku neumiestňujte na vyvýšené miesto.
4. Pri používaní udržiajte fontánku vo vzpriamenej polohe. Nenakláňajte ju.
5. Do nádržky na vodu nelejte horúcu ani vriacu vodu, inak sa následkom vysokej teploty môže nádržka zdeformovať.
6. Ubezpečte sa, že napájací kábel je umiestnený tak, aby ho domáce zvieratka nemohli hrýzť. Pracovné napätie napájania je bezpečné a neohrozuje bezpečnosť domácich zvieratiek ani ich majiteľov.
7. Nepokúšajte sa fontánku rozoberať ani opravovať, mohli by ste prísť o záruku a poškodiť výrobok.
8. Používajte iba originálne príslušenstvo dodané výrobcom. Zodpovedáme iba za výkon a bezpečnosť oficiálneho originálneho príslušenstva.

ČASTO KLADENÉ OTÁZKY

Otázka: Ako často treba meniť vodu vo fontánke a ako často treba fontánku čistiť?

Odpoveď: To závisí od kvality vody a pitného režimu vašich miláčikov. Vodu odporúčame meniť alebo dopĺňať každé 2-3 dni. Zariadenie odporúčame čistiť aspoň raz týždenne (vrátane nádržky na vodu, vrchného krytu, slotu filtra a filtra) a vymeniť vodu, zabránite tak upchatiu

filtra následkom znečistenia a následného zhoršenia kvality vody. Pri čistení nepoužívajte horúcu ani vriacu vodu.

Otázka: Akú vodu mám používať?

Odpoveď: Odporúčame používať pramenitú vodu.

Otázka: Ako často treba meniť jadro filtra?

Jadro filtra odporúčame meniť raz za mesiac, zaistíte tak správnu filtráciu.

Otázka: Spotrebuje fontánka veľa vody? Je hlučná?

Odpoveď: Fontánka má nízky výkon (max. 4,5 W) a za 10 dní spotrebuje cca 1 kWh. Výrobok je vybavený tichým čerpadlom a redukciou šumu, takže nevydáva žiadny hluk. (Až na prirodzený zvuk tečúcej vody, ktorá má prilákať zvieratká.)

Otázka: Hrozí zvieratú nebezpečenstvo, ak zahryzne do napájacieho kábla fontánky?

Odpoveď: Napájací zdroj prijíma 5V nízke napätie a 0,6A nízky prúd, aby bola zaistená bezpečnosť domácich zvieratiek.

Upozornenie: Poškodený napájací kábel ohrozuje domáce zvieratká, ihneď ho vymeňte.

Otázka: Pre aké mačky a psy je fontánka vhodná?

Odpoveď: Fontánka je vhodná pre dospelé mačky a malé a stredné plemená psov.

Otázka: Prečo fontánka po pripojení k napájaniu nefunguje?

1. Skontrolujte, či napájací kábel nie je poškodený.
2. Skontrolujte, či konektor napájania nie je poškodený.
3. Skontrolujte, či výstup vodného čerpadla a pripojenie hadice nie sú uvoľnené.

INFORMÁCIE O LIKVIDÁCII A RECYKLÁCII

Všetky výrobky s týmto označením treba likvidovať v súlade s predpismi na likvidáciu elektrických a elektronických zariadení (smernica 2012/19/EÚ). Ich likvidácia spolu s bežným komunálnym odpadom je neprípustná. Všetky elektrické a elektronické spotrebiče likvidujte v súlade so všetkými miestnymi a európskymi predpismi na určených zberných miestach s príslušným oprávnením a certifikátom podľa miestnych a legislatívnych predpisov. Správna likvidácia a recyklácia pomáha minimalizovať negatívny vplyv na životné prostredie a ľudské zdravie. Ďalšie informácie o likvidácii získate u predajcu, v autorizovanom servise a na miestnych úradoch.

EÚ VYHLÁSENIE O ZHODE

Tesla Global Limited týmto vyhlasuje, že rádiové zariadenie typu TSL-PC-WF2, TSL-PC-WFUV2 je v súlade so smernicou 2014/53/EU. Úplné EÚ vyhlásenie o zhode je k dispozícii na tejto internetovej adrese: tsl.sh/doc

Konektivita: Wi-Fi 2,4 GHz IEEE 802.11b/g/n

Frekvenčné pásmo: 2.412 - 2.472 GHz

Max. vysokofrekvenčný výkon (EIRP): < 20 dBm



Výrobca

Tesla Global Limited
Far East Consortium Building,
121 Des Voeux Road Central
Hong Kong
www.teslasmart.com



TESLA SMART PET WATER FOUNTAIN / UV

Manufacturer

Tesla Global Limited
Far East Consortium Building,
121 Des Voeux Road Central
Hong Kong
www.teslasmart.com